

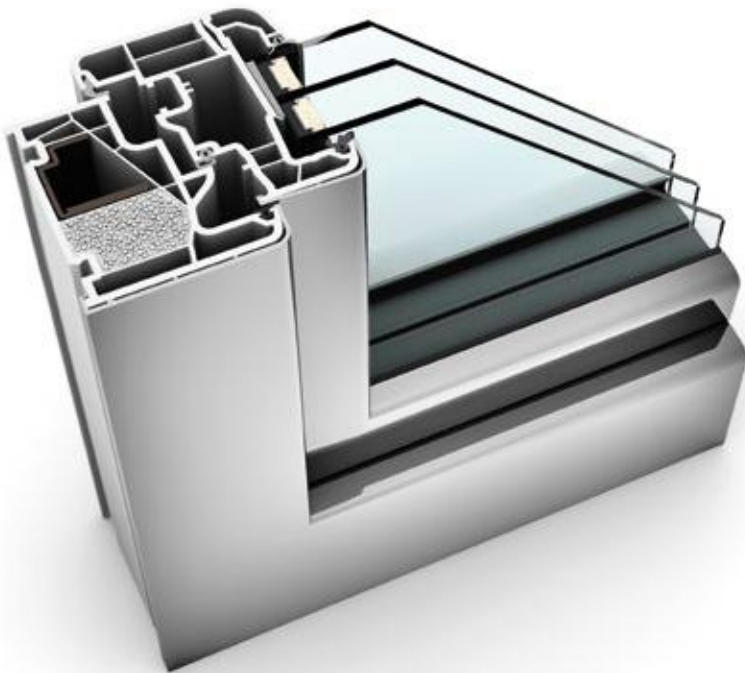





# KF 410 KUNSTSTOFF- & KUNSTSTOFF/ALUMINIUM-FENSTER



## EIGENSCHAFTEN

	<b>Wärmedämmung</b>	bis $U_w = 0,62 \text{ W/(m}^2\text{K)}$
	<b>Schallschutz</b>	bis 45 dB
	<b>Sicherheit</b>	RC1N, RC2
	<b>Verriegelung</b>	verdeckt liegend
	<b>Bautiefe</b>	90/93 mm

**I-tec Verglasung**

**I-tec Lüftung**

**I-tec Insulation**



Jetzt KF 410 mit Augmented Reality interaktiv erleben

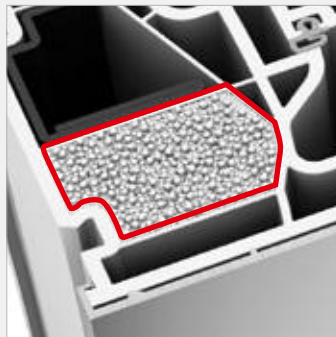

### KF 410

Kunststoff-Fenster in Weiß sind die Klassiker beim Designstil home soft. Mit Aluminium-Vorsatzschalen können diese Fenster aber auch in verschiedenen Farben gestaltet werden. Durch die neue Isolier-Technologie I-tec Insulation ist der Rahmen lückenlos gedämmt und die Wärmedämmung deutlich verbessert. Auf Wunsch kann die I-tec Lüftung von Internorm in KF 410 integriert werden. Dieses Lüftungssystem sorgt 24 Stunden lang für ausreichend Frischluft und perfektes Raumklima.

Schnitte

Senkrecht

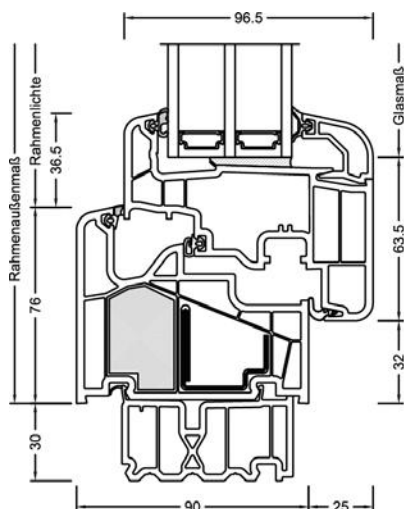

Waagrecht

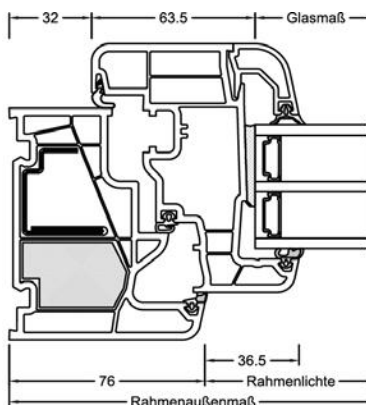

Stulp

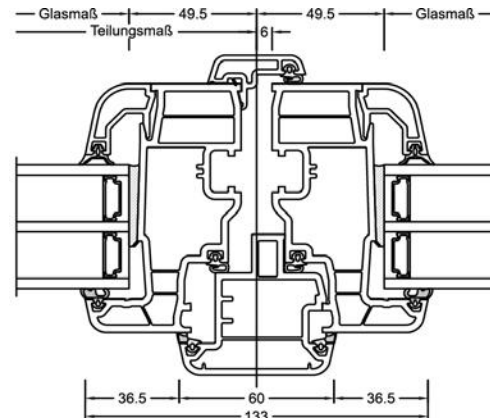

Werte

System	Glasaufbau	GC	AH	Beschichtung	Ug	g	Uf	Psi	Uw	Zeugnis Wärme	Rw	C	Ctr	Zeugnis Schall
KF410	4b/18Ar/4/18Ar/b4	3N2	Iso	ECLAZ	0,5	60%	0,92	0,033	0,71	JA	34	-2	-6	JA
			Alu	ECLAZ	0,5	60%	0,92	0,073	0,81	JA	34	-2	-6	JA
	6b/18Ar/4/16Ar/b4	33U	Iso	ECLAZ	0,5	59%	0,92	0,033	0,71	JA	40	-2	-6	JA
			Alu	ECLAZ	0,5	59%	0,92	0,073	0,81	JA	40	-2	-6	JA
	4b/16Ar/4/15Ar/ b44.2(VSG-S)	34N	Iso	ECLAZ	0,6	60%	0,92	0,033	0,78	JA	42	-3	-8	JA
			Alu	ECLAZ	0,6	60%	0,92	0,073	0,88	JA	42	-3	-8	JA
	6b/18Ar/5/18Ar/ b44.2(VSG-S)	3NT	Iso	ECLAZ	0,5	58%	0,92	0,033	0,71	JA	43*			nein
			Alu	ECLAZ	0,5	58%	0,92	0,073	0,81	JA	43*			nein
	8b/16Ar/5/18Ar/ b44.2(VSG-S)	3NU	Iso	ECLAZ	0,5	57%	0,92	0,033	0,71	JA	44*			nein
			Alu	ECLAZ	0,5	57%	0,92	0,073	0,81	JA	44*			nein
	44b.2(VSG-S)/15Ar/ 4/12Ar/b44.2(VSG-S)	3FH	Iso	ECLAZ	0,6	55%	0,92	0,033	0,78	JA	45*	-1	-5	nein
			Alu	ECLAZ	0,6	55%	0,92	0,073	0,88	JA	45*	-1	-5	nein

System	Glasaufbau	GC	AH	Beschichtung	Ug	g	Uf	Psi	Uw	Zeugnis Wärme	Rw	C	Ctr	Zeugnis Schall
KF410 ohne Schaumeinlage	4b/18Ar/4/18Ar/b4	3N2	Iso	ECLAZ	0,5	60%	1,1	0,033	0,77	JA	34*	-2	-6	nein
			Alu	ECLAZ	0,5	60%	1,1	0,073	0,87	JA	34*	-2	-6	nein
	6b/18Ar/4/16Ar/b4	33U	Iso	ECLAZ	0,5	59%	1,1	0,033	0,77	JA	40*	-2	-6	nein
			Alu	ECLAZ	0,5	59%	1,1	0,073	0,87	JA	40*	-2	-6	nein
	4b/16Ar/4/15Ar/ b44.2(VSG-S)	34N	Iso	ECLAZ	0,6	60%	1,1	0,033	0,84	JA	42*	-3	-8	nein
			Alu	ECLAZ	0,6	60%	1,1	0,073	0,93	JA	42*	-3	-8	nein
	6b/18Ar/5/18Ar/ b44.2(VSG-S)	3NT	Iso	ECLAZ	0,5	58%	1,1	0,033	0,77	JA	43*			nein
			Alu	ECLAZ	0,5	58%	1,1	0,073	0,87	JA	43*			nein
	8b/16Ar/5/18Ar/ b44.2(VSG-S)	3NU	Iso	ECLAZ	0,5	57%	1,1	0,033	0,77	JA	44*			nein
			Alu	ECLAZ	0,5	57%	1,1	0,073	0,87	JA	44*			nein
	44b.2(VSG-S)/15Ar/ 4/12Ar/ b44.2(VSG-S)	3FH	Iso	ECLAZ	0,6	55%	1,1	0,033	0,84	JA	45*	-1	-5	nein
			Alu	ECLAZ	0,6	55%	1,1	0,073	0,93	JA	45*	-1	-5	nein

Internorm Fenster GmbH

A-4050 Traun  
Ganglgutstraße 131  
T +43 (7229) 770-0  
F +43 (7229) 770-3045  
office@internorm.com

Internorm-Fenster GmbH

D-93059 Regensburg  
Nußbergerstraße 6b  
T +49 (941) 464 04-0  
F +49 (941) 464 04-22 40  
regensburg@internorm.com



System	Glasaufbau	GC	AH	Beschichtung	Ug	g	Uf	Psi	Uw	Zeugnis Wärme	Rw	C	Ctr	Zeugnis Schall
KF410 mit zusätzlichem Schaum in Verstärkungs- und Fensterflügel	4b/18Ar/4/18Ar/b4	3N2	Iso	ECLAZ	0,5	60%	0,85	0,033	0,69	JA	34*	-2	-6	nein
			Alu	ECLAZ	0,5	60%	0,85	0,073	0,79	JA	34*	-2	-6	nein
	6b/18Ar/4/16Ar/b4	33U	Iso	ECLAZ	0,5	59%	0,85	0,033	0,69	JA	40*	-2	-6	nein
			Alu	ECLAZ	0,5	59%	0,85	0,073	0,79	JA	40*	-2	-6	nein
	4b/16Ar/4/15Ar/ b44.2(VSG-S)	34N	Iso	ECLAZ	0,6	60%	0,85	0,033	0,76	JA	42*	-3	-8	nein
			Alu	ECLAZ	0,6	60%	0,85	0,073	0,86	JA	42*	-3	-8	nein
	6b/18Ar/5/18Ar/ b44.2(VSG-S)	3NT	Iso	ECLAZ	0,5	58%	0,85	0,033	0,69	JA	43*			nein
			Alu	ECLAZ	0,5	58%	0,85	0,073	0,79	JA	43*			nein
	8b/16Ar/5/18Ar/ b44.2(VSG-S)	3NU	Iso	ECLAZ	0,5	57%	0,85	0,033	0,69	JA	44*			nein
			Alu	ECLAZ	0,5	57%	0,85	0,073	0,79	JA	44*			nein
	44b.2(VSG-S)/15Ar/ 4/12Ar/b44.2(VSG-S)	3FH	Iso	ECLAZ	0,6	55%	0,85	0,033	0,76	JA	45*	-1	-5	nein
			Alu	ECLAZ	0,6	55%	0,85	0,073	0,86	JA	45*	-1	-5	nein

**ECLAZ®** – Genießen Sie die Internorm **ECLAZ® Premium-Glasbeschichtung** mit ihrer Fülle an Vorteilen

#### Mehr Licht & Transparenz

- Die Spezialbeschichtung lässt mehr Tageslicht in Innenräume und macht diese heller und freundlicher.
- Sie erhalten eine brillante Sicht nach draußen, der Spiegeleffekt ist niedrig und das Glas von außen farbneutral.

#### Mehr Gesundheit & Produktivität

- ECLAZ® bringt die innere Uhr ins Gleichgewicht. Denn die Blauanteile des natürlichen Tageslichts steuern Schlaf- und Wachphasen, Herzfrequenz, Blutdruck und Stimmung.

#### Mehr Glücksgefühl & Wohlbefinden

- Tageslicht hat ein ausgewogenes Lichtspektrum und regelt den Serotonin-Haushalt für Wohlbefinden und Lebensenergie.

- Mit 77 % Lichttransmission gelangt spürbar mehr Tageslicht in Ihre Räume und ist besser für Gesundheit und Wohlbefinden.

#### Mehr Energieeffizienz & Heizkostensparnis

- ECLAZ® isoliert ausgezeichnet den Innenraum und reduziert somit die Heizkosten.
- Mit einem Energiedurchlass von 60 % gelangt mehr Sonnenenergie in den Raum und erhöht dadurch die Energieeffizienz.

#### Mehr im Standard

- ECLAZ® ist in jedem Internorm-Fenster standardmäßig eingebaut
- Sie erhalten die Vorteile dieser Premium-Glasbeschichtung, ganz ohne zusätzliche Kosten.

#### Internorm Fenster GmbH

A-4050 Traun  
Ganglgutstraße 131  
T +43 (7229) 770-0  
F +43 (7229) 770-3045  
office@internorm.com

#### Internorm-Fenster GmbH

D-93059 Regensburg  
Nußbergerstraße 6b  
T +49 (941) 464 04-0  
F +49 (941) 464 04-22 40  
regensburg@internorm.com

3/2021