

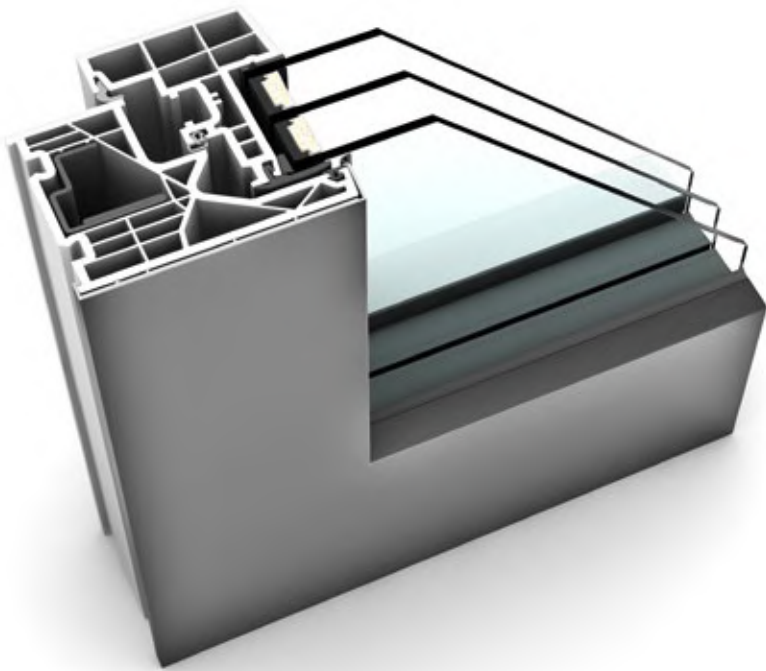





# KF 320 KUNSTSTOFF- & KUNSTSTOFF/ALUMINIUM-FENSTER



## EIGENSCHAFTEN

	<b>Wärmedämmung</b>	bis $U_w = 0,65 \text{ W/(m}^2\text{K)}$
	<b>Schallschutz</b>	bis 45 dB
	<b>Sicherheit</b>	RC1N, RC2
	<b>Verriegelung</b>	verdeckt liegend
	<b>Bautiefe</b>	71/74 mm

**I-tec Verglasung**

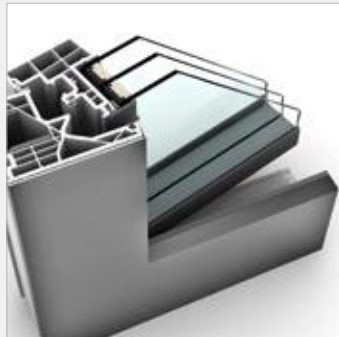
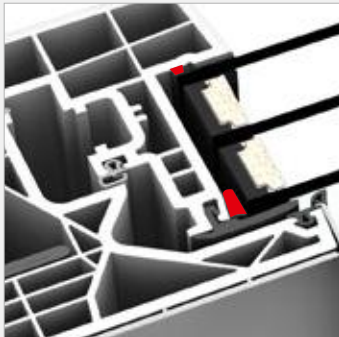

**KF 320**  
 Die schmale Bautiefe von 71 mm (74 mm mit Aluschale) und der innovative Glasflügel machen KF 320 zu einem beliebten Produkt. Die spezielle Flügelkonstruktion hat die Anmutung einer Fixverglasung, ist aber ein öffentbares Fenster. Wird der Rahmen in das Mauerwerk eingeputzt, so entsteht eine nahezu rahmenlose Glasarchitektur. KF 320 erhalten Sie in der klassischen Kunststoff-Ausführung in Weiß, aber auch mit Aluminium-Vorsatzschale. Die I-tec Verglasung sorgt durch eine Rundumverklebung der Glasscheibe für ausgezeichnete Stabilität, Wärmedämmung und Sicherheit.

**Schnitte**

Senkrecht

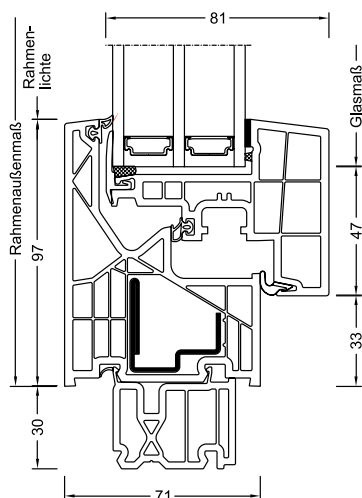

Waagrecht

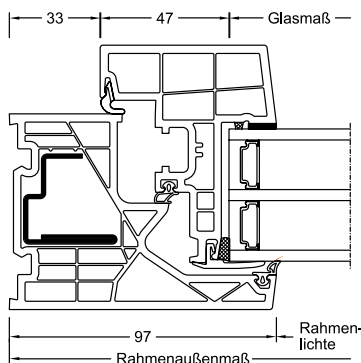

Stulp

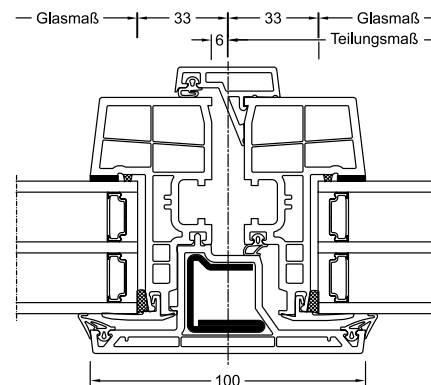

**Werte**

Glasaufbau	GC	AH	Beschichtung	Ug	g	Uf	Psi	Uw	Zeugnis Wärme	Rw	C	Ctr	Zeugnis Schall
4b/18Ar/4/18Ar/b4	3N2	Iso	ECLAZ	0,5	60%	1,0	0,033	0,72	JA	34	-2	-5	JA
		Alu	ECLAZ	0,5	60%	1,0	0,076	0,83	JA	34	-2	-5	JA
6b/18Ar/4/16Ar/b4	33U	Iso	ECLAZ	0,5	59%	1,0	0,033	0,72	JA	38	-2	-5	JA
		Alu	ECLAZ	0,5	59%	1,0	0,076	0,83	JA	38	-2	-5	JA
4b/16Ar/4/15Ar/ b44.2(VSG-S)	34N	Iso	ECLAZ	0,6	60%	1,0	0,033	0,79	JA	41	-2	-6	JA
		Alu	ECLAZ	0,6	60%	1,0	0,076	0,90	JA	41	-2	-6	JA
44b.2(VSG-S)/15Ar/ 4/12Ar/ b44.2(VSG-S)	3FH	Iso	ECLAZ	0,6	55%	1,0	0,033	0,79	JA	45	-2	-5	JA
		Alu	ECLAZ	0,6	55%	1,0	0,076	0,90	JA	45	-2	-5	JA

**ECLAZ®** – Genießen Sie die Internorm **ECLAZ® Premium-Glasbeschichtung** mit ihrer Fülle an Vorteilen

**Mehr Licht & Transparenz**

- Die Spezialbeschichtung lässt mehr Tageslicht in Innenräume und macht diese heller und freundlicher.
- Sie erhalten eine brillante Sicht nach draußen, der Spiegeleffekt ist niedrig und das Glas von außen farbneutral.

**Mehr Gesundheit & Produktivität**

- ECLAZ® bringt die innere Uhr ins Gleichgewicht. Denn die Blauanteile des natürlichen Tageslichts steuern Schlaf- und Wachphasen, Herzfrequenz, Blutdruck und Stimmung.

**Mehr Glücksgefühl & Wohlbehagen**

- Tageslicht hat ein ausgewogenes Lichtspektrum und regelt den Serotonin-Haushalt für Wohlbehagen und Lebensenergie.

- Mit 77 % Lichttransmission gelangt spürbar mehr Tageslicht in Ihre Räume und ist besser für Gesundheit und Wohlbefinden.

**Mehr Energieeffizienz & Heizkostensparnis**

- ECLAZ® isoliert ausgezeichnet den Innenraum und reduziert somit die Heizkosten.
- Mit einem Energiedurchlass von 60 % gelangt mehr Sonnenenergie in den Raum und erhöht dadurch die Energieeffizienz.

**Mehr im Standard**

- ECLAZ® ist in jedem Internorm-Fenster standardmäßig eingebaut
- Sie erhalten die Vorteile dieser Premium-Glasbeschichtung, ganz ohne zusätzliche Kosten.

**Internorm Fenster GmbH**

A-4050 Traun  
 Ganglgutstraße 131  
 T +43 (7229) 770-0  
 F +43 (7229) 770-3045  
 office@internorm.com

**Internorm-Fenster GmbH**

D-93059 Regensburg  
 Nußbergerstraße 6b  
 T +49 (941) 464 04-0  
 F +49 (941) 464 04-22 40  
 regensburg@internorm.com